

Varenummer: 439600170

Beskrivelse: Rota-fix spændelement FS170x225

Note: Kort version af F. Overfører høje momenter. Mulighed for at reducere tilspænding, hvorved b overførbart moment og fladetryk reduceres. Selvcentrerende.

## Mål

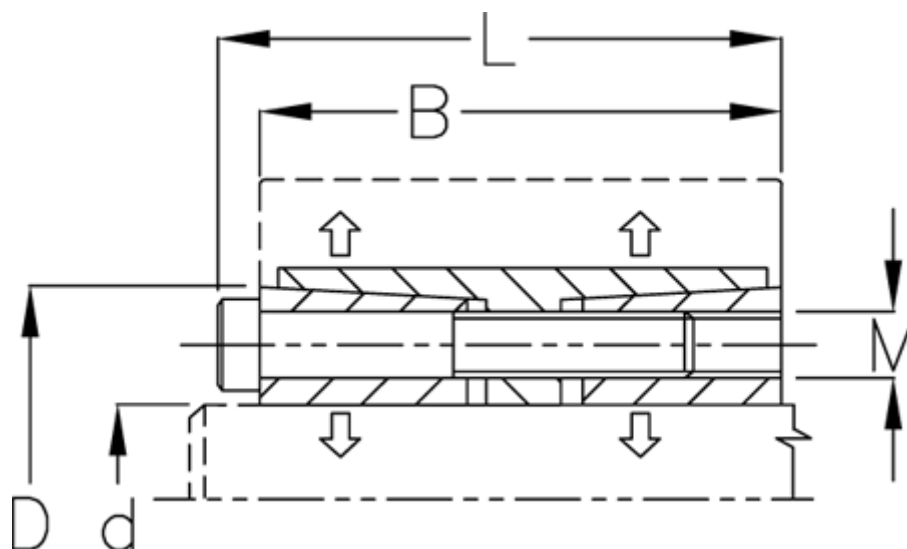

B mm	= 93
d H8 mm	= 170
D mm	= 225
F kN aksialkraft	= 794.0
L mm	= 107
M mm	= M14
Overfladeruhed	= R? ? 3.2 $\mu$ m
P N/mm <sup>2</sup> fladetryk på aksel/nav	= 147

T Nm drejningsmoment	= 67500
Tolerance	= Aksel h8, Nav H8
Ts Nm boltetilspændingsmoment	= 230.0